

SHERATM

เข้าใจคุณ ทุกเรื่องบ้าน

Shera Splendid Plank Foresta Series

Shera Splendid Plank *Foresta Series*

ไม้ฟาสเพลนติค เฌอรา รุ่นฟอเรสต้า

ทางเลือกใหม่ของไม้ฟาดตกแต่งผนังภายในที่โดดเด่นด้วยความประณีต
ลวดลายไม้ธรรมชาติทั้งรูปลักษณะ และสัมผัส
สวยเสมือนไม้จริง ลายไม้ละลายหลากหลายเพิ่มความสุนทรีย์
ในการตกแต่งให้กับผนังอาคาร

ไม้ฟาสเพลนติค เฌอรา รุ่นฟอเรสต้า เหมาะสำหรับการตกแต่งผนัง
ภายในอาคาร งานออกแบบสไตล์โมเดิร์น ร่วมสมัย
และงานทดแทนไม้จริง สามารถติดตั้งได้ง่าย
ให้ความสวยงามด้วยระบบบังใบช่วยให้งานติดตั้งเรียบเนียน
ไร้รอยหัวสกรู วัสดุทนทานใช้งานได้นาน ทนทานต่อปลวกและแมลง
ให้คุณถ่ายถอดความงดงามเหนือกาลเวลาผ่าน
ไม้ฟาสเพลนติค เฌอรา รุ่นฟอเรสต้า

สวยประณีต
เสมือนไม้จริง

ละลายไม้เพื่อ
ความสวยงาม
เป็นธรรมชาติ

ทนต่อปลวก
และแมลง

ติดตั้งสวยเนียน
ไร้รอยหัวสกรู



Dark Graphite สีดาร์ค กราไฟท์

สินค้ามีการเคลือบไม้ เพื่อความสวยงามอย่างเป็นธรรมชาติ



White Oak สีไวท์โอ๊ค

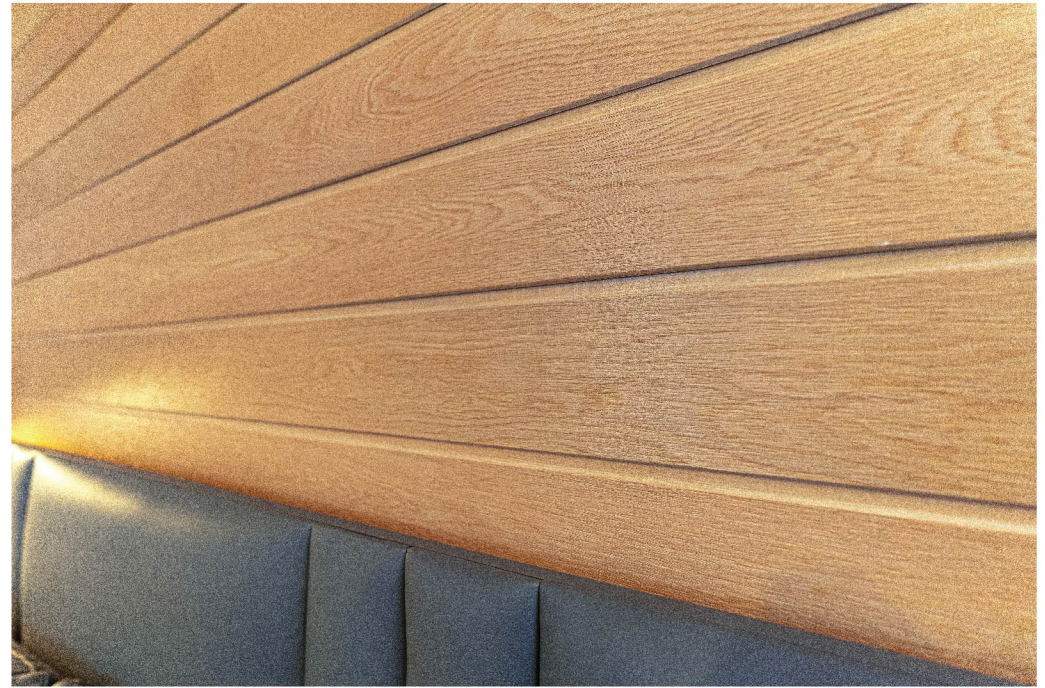

Rosewood ลิโอสวู้ด



สินค้ามีการเคลือบผิวเพื่อความสวยงามและเป็นธรรมชาติ

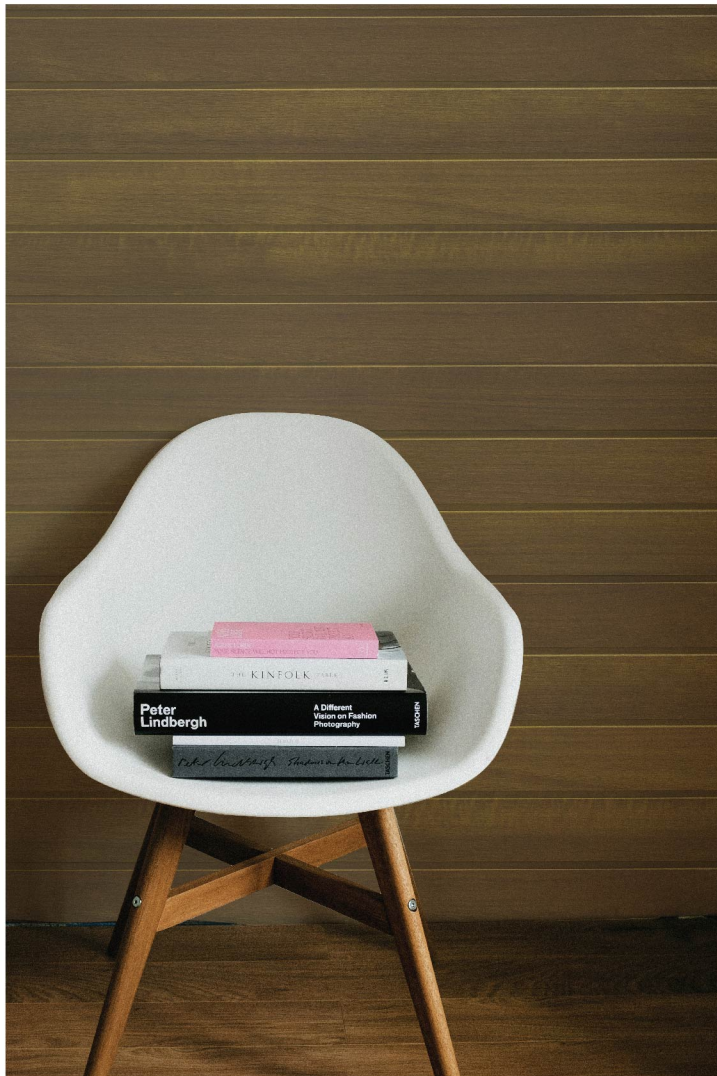

Natural Teak สีนเซอรัลทิก



Grey Graphite สีนกรายไฟต์

สินค้ามีการละลายไม้ เพื่อความสวยงามอย่างเป็นธรรมชาติ



Dark Graphite
สีคาร์ค กราไฟต์

White Oak
สีไวท์โอ๊ค

Rosewood
สีโรสวู้ด

Natural Teak
สีเนเชอรัลทีก

Grey Graphite
สีเกรย์ กราไฟต์

วิธีการติดตั้ง

- ติดตั้งโครงคร่าว โดยเว้นระยะห่าง 60 ซม.
 - ใช้โครงคร่าวเหล็กชุบสังกะสี ความหนา 0.55 มม. (เบอร์24) หรือโครงคร่าวไม้ ขนาด 1 ½ x 3 นิ้ว หรือ 1 ½ x 2 นิ้ว โดยมีระยะห่างระหว่างโครงทั้งแนวตั้งและแนวนอนไม่เกิน 60 ซม. และผนังสูงไม่เกิน 3 เมตร
 - ติดโครงคร่าวเหล็กชุบสังกะสีแนวตั้งเพื่อติดแผ่นไม้สเปลดัด เฌอรา รุ่นฟอเรสตา แนวนอน ส่วนโครงคร่าวไม้ ติดทั้งแนวตั้งและแนวนอน
 - สำหรับการติดตั้งบนผนังก่ออิฐหรือผนังฉาบปูนเรียบ ปรับตั้งระนาบของโครงคร่าวโดยใช้ตัวยึดผนัง (แบร์ริคเก็ต) ช่วยในการยึดโครง C-line ขนาดกว้าง 7.5 ซม. หนา 0.5 มม. ขึ้นไป และใช้สกรูปลายสว่านขนาดความยาว 25 มม.ยึด
- จัดเรียงไม้ฟาสเปลดัด เฌอรา รุ่นฟอเรสตา ที่พื้นห้องเพื่อลองวางสลับลวดลายเพื่อความสวยงามก่อนติดตั้งจริง เนื่องจากสินค้ามีการคละลวดลายใน 1 แพ็ค
- ติดตั้งไม้ฟาสเปลดัด เฌอรา รุ่นฟอเรสตา ด้วยสกรูเกลียวปลายสว่านหัวฟิงชดิด ไม่ต้องเจาะนำ SHERA FIX-W25 กับโครงคร่าวเหล็กชุบสังกะสี ส่วนโครงคร่าวไม้สามารถใช้ตะปูลมขนาด F25 หรือสกรูเกลียวปลายสว่านหัวคว้านขนาด 25 มม. หรือสกรู เฌอรา FIX-B20 ทุกระยะ 60 ซม. โดยยิงสกรูหรือตะปูลมตรงบริเวณกึ่งกลางร่องบังใบ
- เริ่มติดตั้งแผ่นแรกจากแนวล่างสุดก่อน จากนั้นติดตั้งแผ่นถัดไปโดยวางด้านลึบบังใบกับบนด้านร่องบังใบของแผ่นก่อนหน้ามัน ติดตั้งซ้อนทับไปเรื่อยๆ จนเต็มผนัง
- หากไม้ฟาสเปลดัด เฌอรา รุ่นฟอเรสตา มีความยาวไม่พอกับความกว้างของผนังสามารถต่อแผ่นได้ 2 วิธีทั้งแบบชนชิด (แผ่นต้องมีรอยตัดที่เรียบและได้ฉาก) หรือเว้นร่องไม่เกิน 2 มม.
- การติดตั้งแผ่นบนสุดที่เหลือเศษไม้เต็มหน้าไม้มัน อาจจำเป็นต้องตัดตามแนวนอนและมีวิธีติดตั้งและเก็บงาน 3 รูปแบบดังนี้
 - ติดตั้งด้วยการยิงสกรูตรงบริเวณหน้าไม้ ใช้อะคริลิกโป๊วปิดกับหัวสกรู และใช้สีเก็บงาน เฌอรา เจดสีเดียวกับสีไม้ฟาสเปลดัด เฌอรา รุ่นฟอเรสตา ที่ติดตั้งแต้มกับไล่เรียบรอย
 - ติดตั้งด้วยการยิงสกรูตรงบริเวณหน้าไม้ใกล้กับขอบบนสุดเกือบชนฝ้าเพดานแล้วติดตั้งไม้มอบฝ้าเพื่อปกปิดกับรอยหัวสกรู
 - ใช้กาวพลังตะปูกาวด้านหลังแผ่นติดกับโครงคร่าวพร้อมกับยิงตะปูลมช่วยประคองไว้ ใช้สีเก็บงาน เฌอรา แต้มเก็บหัวตะปู (ไม่สามารถใช้วิธีนี้ กรณีเป็นโครงเหล็กรูปพรรณได้)
- การเก็บงานบริเวณรอยต่อระหว่างแผ่นกรณีเว้นร่อง มี 2 ทางเลือกคือใช้อะคริลิกยาแนวสีขาว และทาด้วยสีเก็บงาน เฌอรา เจดเดียวกับสีไม้ฟาสเปลดัด เฌอรา รุ่นฟอเรสตา ที่ติดตั้ง หรือใช้อะคริลิกยาแนวสีสำเร็จเจดสีใกล้เคียงกับสีไม้ฟาสเปลดัด เฌอรา รุ่นฟอเรสตา ที่ติดตั้ง ทั้งนี้สามารถแต่งสีบริเวณรอยต่อไม้เพิ่มเติมได้ตามความเหมาะสม เนื่องจากสีเก็บงานเป็นเจดสีกลางของลายไม้มันๆ
- สามารถใช้สีเก็บงาน เฌอรา เจดสีเดียวกับสีไม้ฟาสเปลดัด เฌอรา รุ่นฟอเรสตา ที่ติดตั้ง แต่งแต้มรอยขีดเล็กน้อยบนผิวหน้าไม้ได้

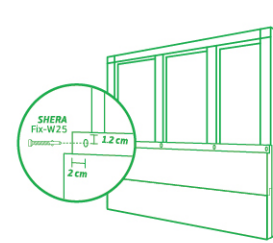

รูปแสดงโครงคร่าวเหล็กชุบสังกะสี

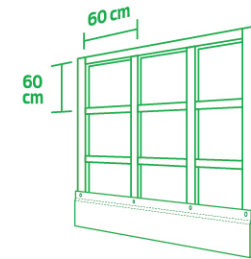

รูปแสดงโครงคร่าวไม้

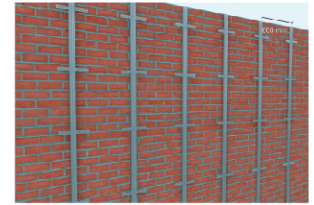

รูปแสดงโครงคร่าวบนผนังก่ออิฐ



รูปแสดงการยิงสกรูในแนวบังใบ



สีเก็บงาน เฌอรา
สี White Oak, Dark Graphite,
Rosewood, Natural Teak,
Grey Graphite



SHERA FIX-W25
สกรู เฌอรา
SHERA Screw FIX-W25
สำหรับโครงคร่าวเหล็ก



SHERA FIX-B20
สกรู เฌอรา
SHERA Screw FIX-B20
สำหรับโครงคร่าวไม้

วัสดุเสริม เฌอรา (Accessories)

Tips & Tricks

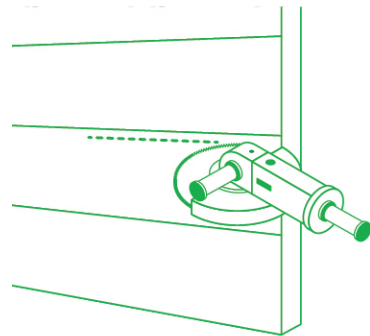
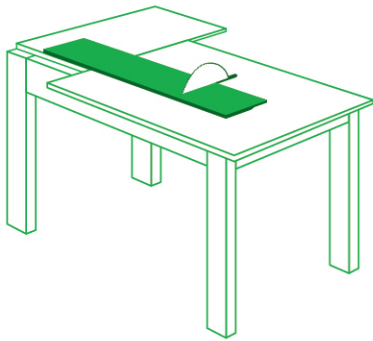

วิธีการตัดไม้ฟาสเปลนคิต เฌอรั่า รุ่นฟอเรสตา ให้เรียบเนียน สวยงาม

สำหรับการต่อไม้แบบชนชิด จำเป็นที่แผ่นไม้ต้องมีรอยตัดที่เรียบและได้ฉากเพื่อให้ต่อชนชิดแนบสนิท สวยงาม โดยการตัดไม้ฟาสเปลนคิต เฌอรั่า รุ่นฟอเรสตาด้วยแท่นโต๊ะตัดตามขั้นตอนต่อไปนี้

1. นำแผ่นไม้ฟาสเปลนคิต เฌอรั่า รุ่นฟอเรสตาคว่ำด้านหน้าลงบนแท่นโต๊ะตัด (หากไม่มีแท่นโต๊ะตัดสำเร็จรูป สามารถประกอบขึ้นเองได้)
2. เลื่อนแผ่นไม้ช้าๆผ่านใบมีดตัดเพชร ขนาด 7 นิ้ว ที่ติดตั้งไว้กับแท่นโต๊ะตัด ตามรอยตัดที่กำหนดไว้
3. เมื่อตัดเสร็จ พลิกด้านหน้าขึ้น ใช้ผ้าสะอาดเช็ดให้เรียบร้อยก่อนนำไปต่อชนชิด
4. ใช้สีเก็บงาน เฌอรั่า เฉดเดียวกับแผ่นไม้ฟาสเปลนคิต แต้มเก็บงานบริเวณรอยต่อชนชิด

วิธีการเปลี่ยนไม้ฟาสเปลนคิต เฌอรั่า รุ่นฟอเรสตา แทนแผ่นเดิมที่เสียหาย

หากผนังไม้ฟาสเปลนคิต เฌอรั่า รุ่นฟอเรสตา เกิดความเสียหายหลังติดตั้ง เช่น โคนกระแทก จนแตกหรือบิ่นแล้วต้องการเปลี่ยนแผ่นใหม่ แนะนำขั้นตอนดังนี้

1. กำหนดตำแหน่งแผ่นที่ต้องตัดออก โดยขีดเส้นตรงกึ่งกลางโครงคร่าวทั้งสองข้าง
2. ใช้เครื่องตัดไฟเบอร์ตัดตามรอยเส้นที่กำหนดไว้และตัดตามร่องบั้งใบด้านบนของแผ่น
3. ดึงแผ่นที่ถูกตัดเสร็จแล้วออกมา
4. ใช้สว่านสกัดเศษที่ติดออกและใช้เครื่องตัดไฟเบอร์เจียรสกรูที่ยึดออก
5. นำแผ่นใหม่ที่ตัดตามขนาดเท่ากับช่องที่ถูกตัดออกไปมาใส่แทน
6. ยึดด้วยสกรู เฌอรั่า Fix-W25 บริเวณกลางแผ่นทั้งแผ่นใหม่และแผ่นที่ชนชิดทั้งสองข้าง
7. เก็บปิวหัวสกรูด้วยกาวอะคริลิกแล้วใช้สีเก็บงานเฌอรั่าแต้มให้เรียบร้อย

Tips & Tricks

วิธีการเข้ามุมไม้ฟาสเพลนคิด เฌอรา รุ่นฟอเรสตา

1. วัดระยะด้านขอบที่จะเข้ามุมของไม้ฟาสเพลนคิด เฌอรา รุ่นฟอเรสตาเข้ามา ด้านละ 1 ซม. ชิดเส้นเป็นแนวไว้
2. ตัดตามรอยที่ขีดไว้ ด้วยเครื่องตัดไฟเบอร์ ใบมีดตัดเพชร (Diamond Blade)
3. ใช้เครื่องตัดไฟเบอร์ ใบมีดตัดเพชรเจียรด้านขอบข้าง ให้ทำมุม 45 องศา
4. ติดตั้งเข้ามุมผนังตามต้องการโดยด้านมุมจะแนบสนิทกันพอดี

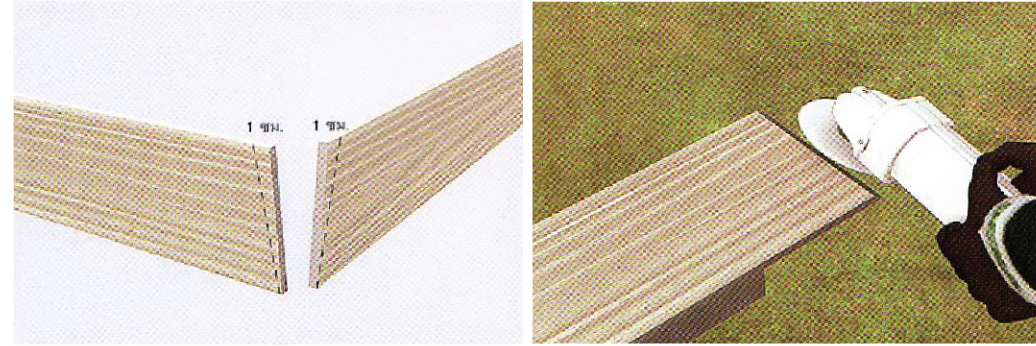

วิธีติดตั้งแผ่นรองผนัง Sub Board

เพื่อให้ได้งานตกแต่งภายในที่สวยงามเรียบร้อย ระบายไอน้ำได้ดี อาจใช้แผ่นผนัง เฌอราบอร์ด รองด้านหลังเป็น Sub Board ได้ ดังนี้

1. ติดตั้งแผ่นผนัง เฌอราบอร์ด ความหนา 6-8 มม. บนโครงคร่าวเหล็กชุบสังกะสีหรือโครงคร่าวไม้ที่เตรียมไว้สำหรับติดตั้งไม้ฟาสเพลนคิด เฌอรา รุ่นฟอเรสตา ด้วยสกรูหรือตะปูตามวิธีติดตั้งที่แนะนำทุกระยะ 30 ซม.
2. ยิงไม้ฟาสเพลนคิด เฌอรา รุ่นฟอเรสตา ด้วยตะปูลมความยาวเพียงพอที่จะยึดทะลุผ่านแผ่นผนัง เฌอราบอร์ด จนถึงโครงคร่าว ยึดทุกๆระยะ 60 ซม.
3. ระบายไอน้ำโดยการติดตั้งไม้ฟาสเพลนคิด เฌอรา รุ่นฟอเรสตา ยึดตามวิธีการติดตั้งที่แนะนำไว้

การบำรุงรักษา การใช้งานและทำความสะอาด

1. ควรใช้งานในพื้นที่แห้ง ภายในอาคาร
2. ควรทำความสะอาดด้วยผ้าชุบน้ำสะอาดหรือน้ำสบู่ แล้วบิดให้หมาด
3. ควรปิดทำความสะอาดเบาๆด้วยผ้า หรือไม้ขนไก่ หรือแปรงขนนุ่ม แทนการขัดถูอย่างรุนแรง

ข้อควรระวัง

1. หลีกเลี่ยงการสัมผัสแอลกอฮอล์ในทุกกรณี
2. หลีกเลี่ยงการใช้ยาขัดห้องน้ำ หรือน้ำยาทำความสะอาดใดๆที่มีฤทธิ์ เป็นกรด หรือ ด่าง
3. หลีกเลี่ยงการใช้วัสดุแข็ง เช่น แปรงขัดทองเหลือง แปรงขนลวด ขัดทำความสะอาด
4. หลีกเลี่ยงการโดนความร้อนอุณหภูมิมากกว่า 50 องศาเซลเซียส

ข้อมูลทางเทคนิค Technical Data

ข้อมูลสินค้า : ไม้ฟาสเพลนคิค เฌอรา รุ่นฟอเรสต้า

ขนาด ซม.	น้ำหนัก(กก./แผ่น)	ผิวสัมผัส	จำนวน แผ่น/ตร.ม.
1.0 x 15 x 300	5.65	ลายเสี้ยน	2.57
คุณสมบัติต่างๆ	มาตรฐาน	หน่วย	ไม้ฟาสเพลนคิค

Physical Properties

1. เหนียวทนแรงเค้นความหนา	ASTM C1185	mm.	+/- 0.60
2. ความหนาแน่น	ASTM C1185	kg./m3	1250-1350
3. ความต้านแรงดัด (เวลายืด)	ASTM C1185	MPa	≥ 9 (WET)
4. การดูดซึมน้ำ	ASTM C1185	%	≤ 35
5. ความชื้น	ASTM C1185	%	≤ 15
6. ค่าความเป็นกรดด่าง (pH)	ISO 10390:2005		7-8

คุณสมบัติด้านการทนไฟ

7. การไม่ติดไฟ	BS476 Part 4		ผ่าน
8. การจุดติดไฟ	BS476 Part 5		ผ่าน
9. ดับนิการไม่ติดไฟ	BS476 Part 6		ผ่าน
10. การไม่ลามไฟที่พื้นผิว	BS47 6 Part 7		ผ่าน

คุณสมบัติด้านความทนทาน

11. Freeze / Thaw Resistance	ASTM C1185		ผ่าน
12. Warm Water Resistance	ASTM C1185		ผ่าน
13. Heat / Rain Resistance	ASTM C1185		ผ่าน
14. Soak / Dry Resistance	BS EN 12467		ผ่าน

สถาบันที่ทดสอบ



มาตรฐานสิ่งแวดล้อมและจลากรเขียว



หมายเหตุ :

- สีของผลิตภัณฑ์จริงอาจแตกต่างจากสีในภาพตัวอย่างเนื่องจากการพิมพ์
- รายละเอียดต่างๆ ที่ระบุในเอกสารนี้อาจเปลี่ยนแปลงได้ตามความเหมาะสมโดยไม่ต้องแจ้งล่วงหน้า

บริษัท เฌอรา จำกัด (มหาชน)

2426/3 อาคารมพินทร์ ถนนเจริญกรุง แขวงบางคอกแลม เขตบางคอกแลม กรุงเทพฯ 10120
 SHERA Public Company Limited
 2426/3 Mahaphant Building, Charoenkrung Road, Bangkorlaem, Bangkok 10120, Thailand
 SHERA call Center : +662 289 9888 F : +66 2 289 9800
 Line ID : @SHERA E-mail : callcenter@shera.com
 www.SHERA.com
 Version : ธันวาคม 2564



